

**Nejlepší možná kombinace**  
sádrokartonové kazety Casoprano a spolehlivá  
nosná konstrukce Rigips QUICK-LOCK®

Casobianca

Casoroc

Casostar

# Ekonomické řešení podhledů

Dokonalý stropní systém sádrokartonových kaset



# Casoprano + QUICK-LOCK®

**Dokonalého a esteticky působivého pohledu dosáhneme vhodnou kombinací kazetového a závěsného systému. Zajímavý design kazet ze sortimentu Casoprano v kombinaci se stabilním závěsným systémem Rigips Quick-Lock představuje dokonalé spojení, díky kterému získáte zajímavý kazetový pohled za přijatelnou cenu.**

**ESTETIKA:** Nedůležitější ze základních funkcí kazetového podhledu je zlepšení technických vlastností stropu a vylepšení vzhledu místnosti. Právě proto přinášíme sortiment podhledových kazet Casoprano, opatřených bílým akrylátovým nátěrem. Kazety se od sebe liší různými povrchovými úpravami, jež vytvářejí velmi estetický pohled. Aby byl zaručen nejlepší výsledek podhledu, doporučujeme ke kazetám Casoprano závěsný systém Rigips Quick-Lock, který umožňuje rychlou a kvalitní montáž podhledu.

**POŽÁRNÍ BEZPEČNOST:** Sádra, ze které jsou kazety Casoprano vyrobeny, je nehořlavý materiál. Obsahuje cca 20 % krystalicky vázané vody, která může v případě požáru působit jako hasicí prostředek. Všechny kazety jsou klasifikovány podle ČSN EN 13501-1:2007 a jsou zařazeny z hlediska reakce na oheň do třídy A2. Závěsný systém Rigips Quick-Lock pak do třídy A1.

**KLIMATICKÁ POHODA:** Sádra má schopnost z prostoru absorbovat vzdušnou vlhkost nebo ji do něj naopak vracet, a to v závislosti na podmínkách v místnosti. Díky této schopnosti

pomáhají kazety Casoprano vyrovnávat vlhkost a zlepšovat klimatické i zdravotní podmínky v daném prostředí.

**PEVNOST A ODOLNOST:** Sádrové kazetové podhledy Casoprano jsou použitelné dokonce i v prostředí se zvýšenou vzdušnou vlhkostí. K dalším jejich přednostem patří mechanická odolnost. Kazety mají rozměrovou stálost a jsou odolné proti prohýbání. Do kazet je možné jednoduše instalovat malé součástky, například bodová světla, detektory, čidla, prvky vzduchotechniky apod. Závěsný systém Rigips Quick-Lock je podle normy ČSN EN 13964 zařazen do třídy expozice B.

**ČISTOTA A HYGIENA:** Podhledy Casoprano jsou vyrobené ze sádry, která je minerálním materiálem. Nevytváří prach a neobsahuje nebezpečná vlákna nebo jiné složky. Kazety jsou bezpečné v průběhu montáže a rovněž během užívání. Povrch kazet i závěsný systém jsou velmi snadno čistitelné.

**MONTÁŽ A ÚDRŽBA:** Závěsný systém Rigips Quick-Lock s dobře propracovanými profily a kvalitně navrženým zámkovým spojením je nejen esteticky vyhovující, ale vyniká i jednoduchou montáží a svojí

stabilitou. Kazetový pohled Casoprano je demontovatelný a prostor nad podhledem tak zůstává přístupný. Kazety jsou opatřeny vysoce kvalitním akrylátovým matným nátěrem (RAL 9016/NCS S0500N), díky němuž je plocha podhledu zářivě a jednotně bílá. Kazety však mohou být za účelem barevného tónování či renovace následně přetřeny válečkem.

**EKOLOGIE:** Podhledy Casoprano jsou vyrobené z přírodní sádry a recyklovaného papíru. Závěsný systém Rigips Quick-Lock je vyrobený z pozinkované oceli. Tyto materiály mohou být plně a opakovaně recyklovány. Používáním sádrových výrobků šetříme energii a chráníme naši planetu.

**OBLAST POUŽITÍ:** Sádrokartonové kazety Casoprano a spolehlivá nosná konstrukce Rigips Quick-Lock jsou díky svým vlastnostem vhodné zvláště do prostor, kde se shromažďuje větší počet lidí, jako jsou:

- kanceláře a zasedací místnosti,
- konferenční a přednáškové sály,
- hotely a restaurace,
- školy a vzdělávací zařízení,
- obchody a banky,
- zdravotnictví aj.

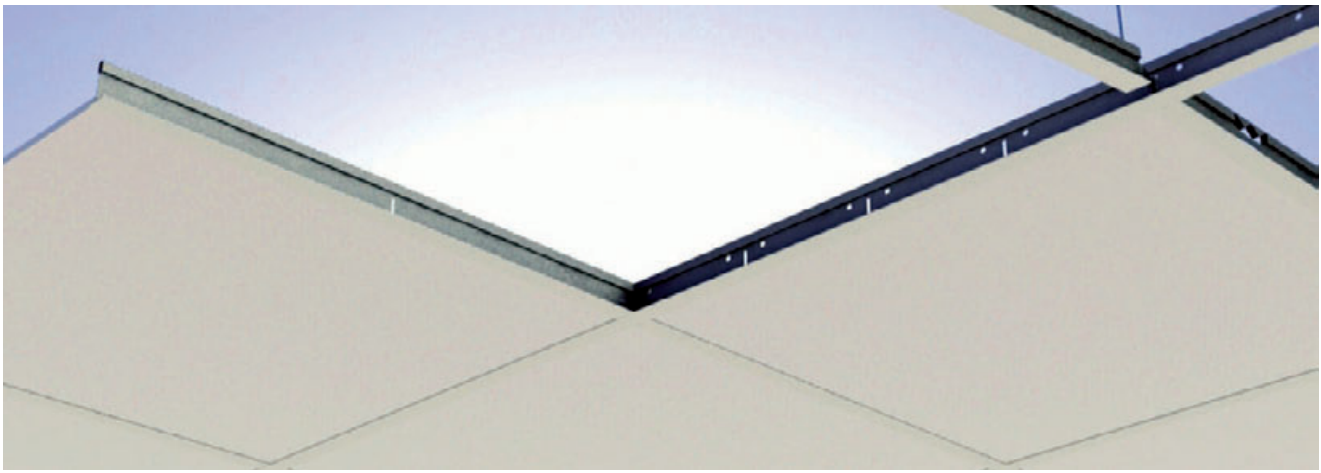

## Systemy

	HRANA	ZÁVESNÝ SYSTÉM
rovná hrana kazet	Hrana A	Rigips Quick-Lock 24
rovná hrana kazet	Hrana A	Rigips Quick-Lock 15

### Hrana A

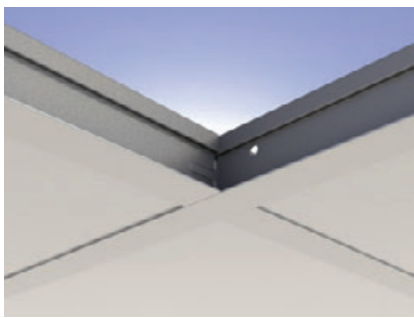

#### Postup montáže

Po obvodu místnosti se na stěny upevní L-profil (6). Na stropu se vyznačí místa pro ukotvení závěsů. Předepsanými kotevními prostředky a závěsy (4) se v roztečích max. 1200 mm zavěsí hlavní T-profil. Vzájemná vzdálenost hlavních nosných T-profilů (3) je 1200 mm. Po roztečích 600 mm se mezi hlavní T-profily vloží příčné T-profily délky 1200 mm (2). Nakonec se konstrukce dokončí vložení příčných T-profilů délky 600 mm (5) mezi již osazené příčné profily délky 1200 mm. Poté následuje vkládání kazet (1).

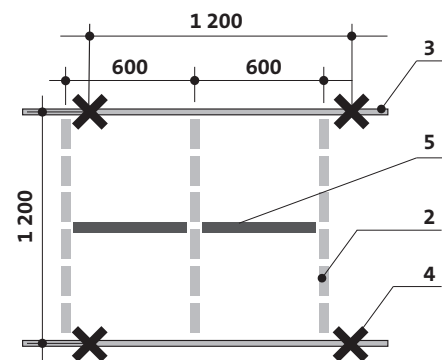
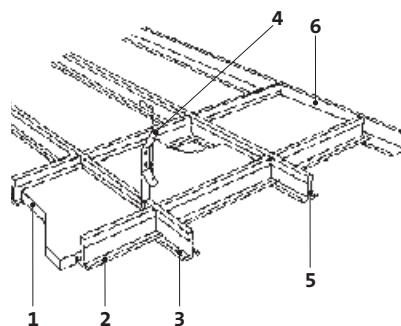
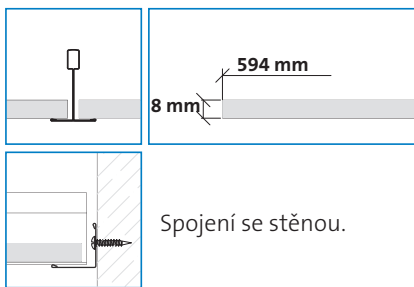



### Rigips Quick-Lock 24

	DĚLKA [mm]	SPOTŘEBA [m <sup>2</sup> ]
Hlavní profil 24	3 600	0,84
Příčný profil 24	1 200	1,67
Příčný profil 24	600	0,84

Hlavní profil 24/38, 3 600 mm

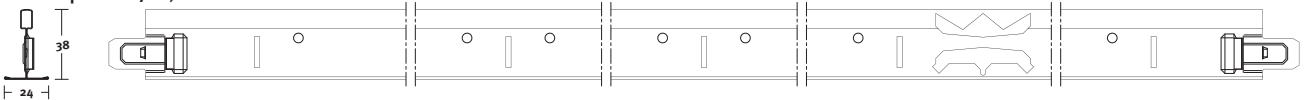

Příčný profil 24/38, 1 200 mm

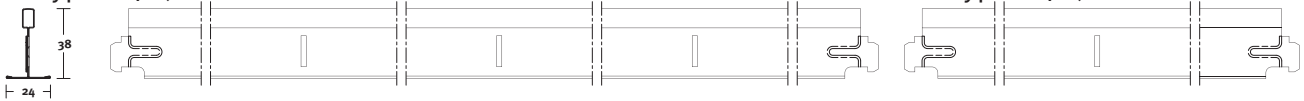

Příčný profil 24/38, 600 mm

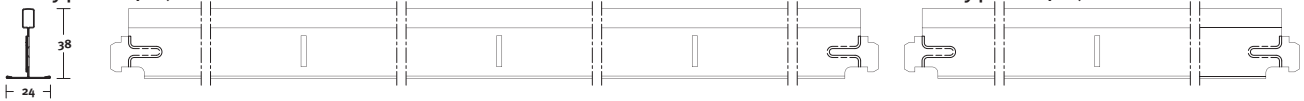

### Rigips Quick-Lock 15

	DĚLKA [mm]	SPOTŘEBA [m <sup>2</sup> ]
Hlavní profil 15	3 000	0,84
Příčný profil 15	1 200	1,67
Příčný profil 15	600	0,84

Hlavní profil 15/38, 3 000 mm

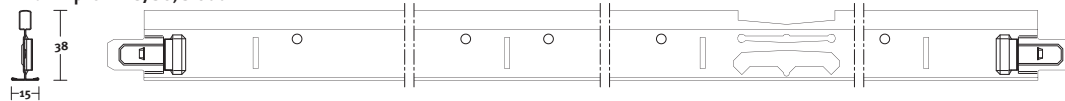

Příčný profil 15/38, 1 200 mm



Příčný profil 15/38, 600 mm



## CASOBIANCA

Stropní kazeta v bílém matném provedení bez perforace. Jemný mramorový písek na povrchu kazety vytváří přirozený povrch podhledu se vzorem připomínajícím omítku.

**Když dostane přednost finanční úspora:**



## CASOROC

Stropní kazeta v bílém matném provedení s hladkým povrchem bez perforace.



## CASOSTAR

Stropní kazeta v bílém matném provedení s hladkým povrchem a jemnou nepravidelnou perforací.



Vzor	Typ hrany	Rozměry [mm]	Hmotnost [kg/m <sup>2</sup> ]	Třída reakce na oheň	Pohltivost zvuku <sup>1)</sup> $\alpha_w$	Koeficient potlačení hluku NRC <sup>2)</sup>	Zvuková izolace <sup>1)</sup> $D_{ncw}$ [dB]	Odolnost proti vlhkosti RH %	Odráživost světla %	Tepelná izolace [W/m <sup>2</sup> K]
Casoroc	A	600 x 600	6,6	A2-s1,d0	0,15	0,15	47	90 <sup>3)</sup>	85	0,23
		600 x 1 200								
Casostar	A	600 x 600	6,6	A2-s1,d0	0,10 (L)	0,10	47	90 <sup>3)</sup>	82	0,23
		600 x 1 200								
Casobianca	A	600 x 600	6,5	A2-s1,d0	0,10	0,10	47	90 <sup>3)</sup>	85	0,23
		600 x 1 200								

<sup>1)</sup> max. hodnota; <sup>2)</sup> max. hodnota dle ASTM C 423; <sup>3)</sup> platí pouze pro kazety rozměru 600 x 600 mm

## CASOVOICE

## CASONOVA

## CASOLA

**Když dostane přednost akustika a design:**

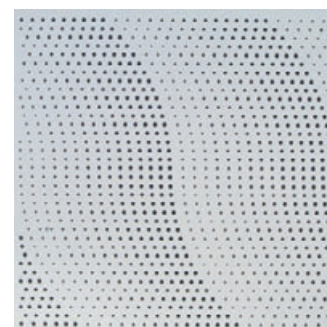
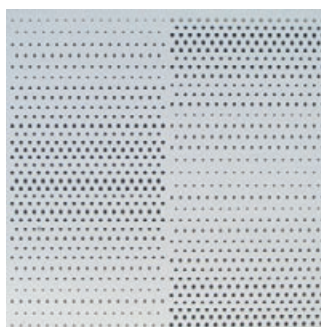

Bližší informace o sortimentu kazetových podhledů Casoprano najdete v brožurě **Akustika a design v interiéru – podklady pro projektování.**

# Kontakty

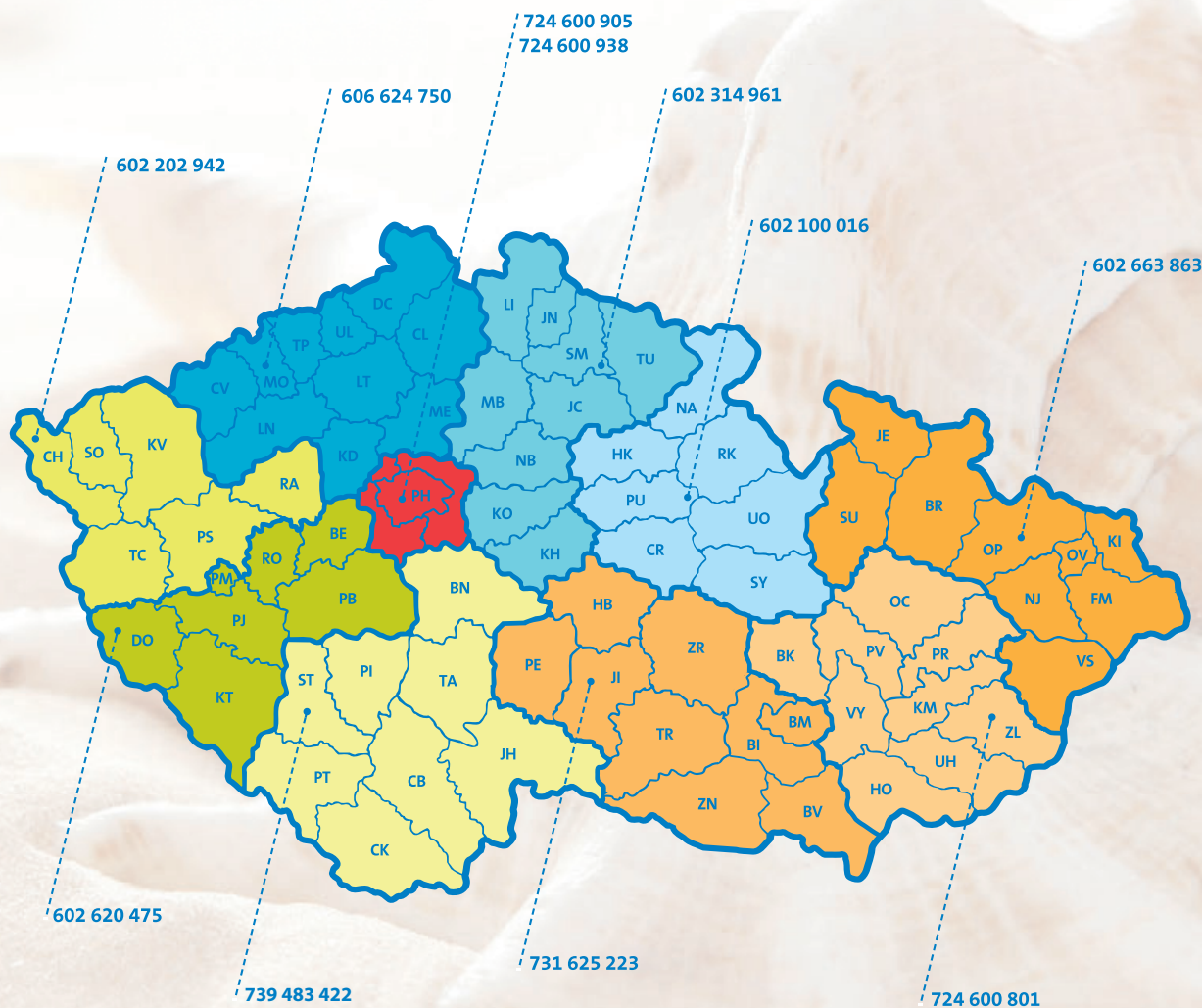

## Rigips, s. r. o.

Počernická 272/96  
108 03 Praha 10 – Malešice  
tel.: +420 296 411 777  
e-mail: info@rigips.cz  
[www.rigips.cz](http://www.rigips.cz)

## Centrum technické podpory



telefon: 296 411 800  
mobil: 724 600 800  
e-mail: ctp@rigips.cz  
Po-Čt: 8-16:30; pá 8-15